

SKYDDSRUMSHANDLEDNING

DEL 2

NYTTJANDE AV SKYDDSRUM

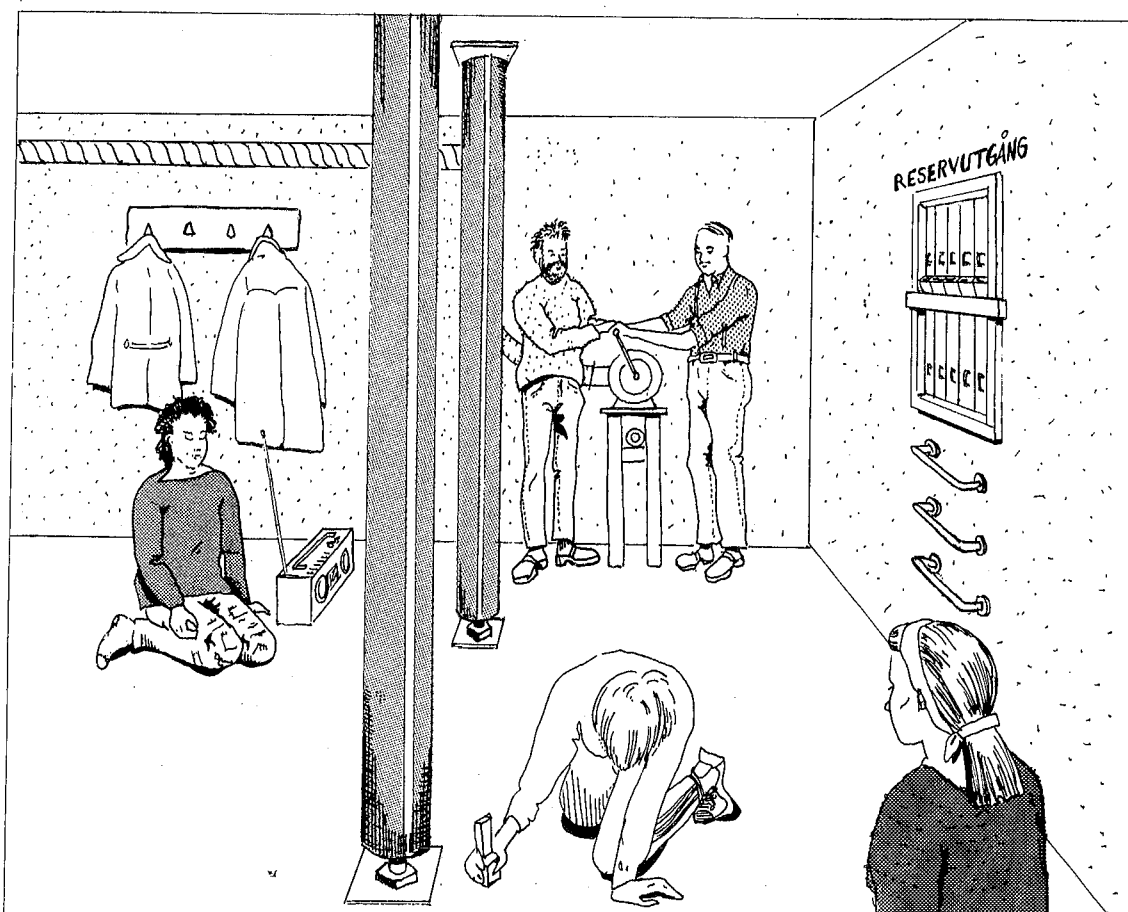

**RÄDDNINGSGS
VERKET**

	Sid
INLEDNING	3
FÖRSTA ÅTGÄRDER	4
ARBETSUPPGIFTER	
SKYDDSRUMSVAKT - DÖRRVAKT	5
STARTA VENTILATIONEN	6
LYSSNA PÅ RADION	7
STÄNG VENTILER	8
VATTENVAKT	9
TORRKLOSETTVAKT	10
UPPTRÄDANDE I SKYDDSRUM	
ALLMÄNT	11
VID BRAND	13
VID FARA FÖR ABC-BELÄGGNING	15
VID UTPASSERING	16
EFTER UTPASSERING	18
VID UTBRYTNING VIA RESERVUTGÅNG	19
LARMSIGNALER	20
MEDDELANDE OM SKYDD MOT ABC-STRIDSMEDEL	21
SJUKVÅRD	22
BILAGOR: 1 Inpassering vid ABC-fara	24
2 Innan Du går till skyddsrummet	25

INLEDNING

Boken SKYDDSRUMSHANDLEDNING, består av två delar. Den distribueras till alla fastighetsägare med ansvar för skyddsrum.

SKYDDSRUMSHANDLEDNING DEL 1 iordningställande av skyddsrum, beskriver hur ett skyddsrum ställs i ordning från freds användning till skyddsrumsdrift.

Denna del, SKYDDSRUMSHANDLEDNING DEL 2, nyttjande av skyddsrum, ger råd och anvisningar om hur de skyddsökande bör uppträda i skyddsrummet i olika situationer.

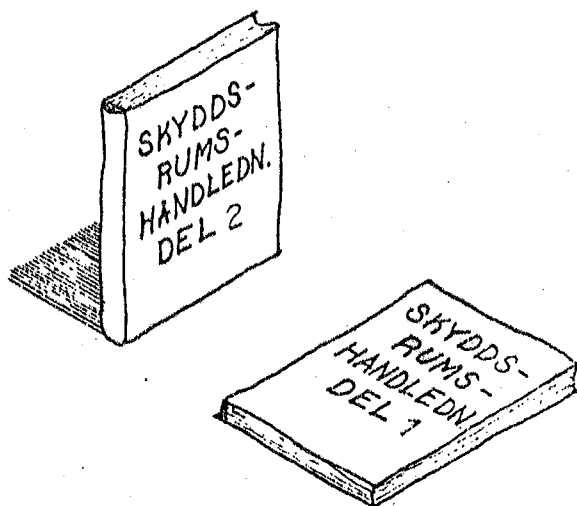

SKYDDSRUMSHANDLEDNING SKALL VID BEREDSKAP FÖRVARAS I SKYDDSRUMMET

FÖRSTA ÅTGÄRDER

NÄR DU KOMMIT IN I SKYDDSRUMMET

STÄNG DÖRREN

STÄNG DÖRREN TILL SKYDDSRUMMET SÅ SNART SOM MÖJLIGT. EN PERSON SKALL SKÖTA ÖPPNING OCH STÄNGNING AV DÖRREN.

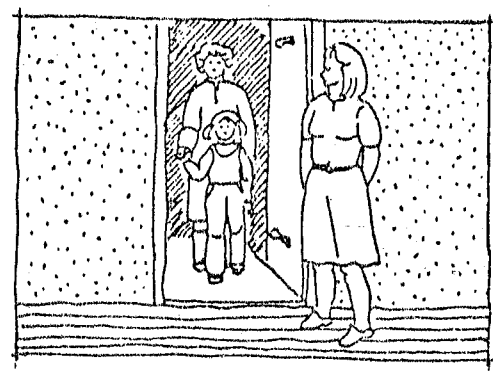

STARTA VENTILATIONEN

STARTA ELDRIVNA FLÄKTAGGREGAT. VID HANDDRIFT SKALL TVÅ PERSONER BÖRJA VEVA. GÖR UPP TURLISTA MED ARBETSPASS OM C:A 10 MIN VID HANDDRIVNA FLÄKTAGGREGAT. LÄS DRIFTSINSTRUKTIONERNA VID FLÄKTAGGREGATEN. KONTROLLERA ATT ÖVERTRYCKSVENTILERNA FUNGERAR OCH ÄR I ÖPPET LÄGE.

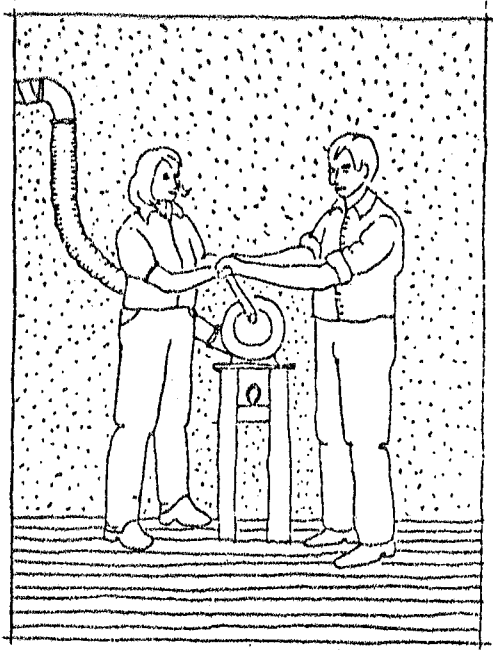

LYSSNA PÅ RADION

EN PERSON SKALL AVLYSSNA STÄNDIGT RADIONS PROGRAM 3. I DEN KANALEN GES CIVILFÖRSVARSINFORMATION.

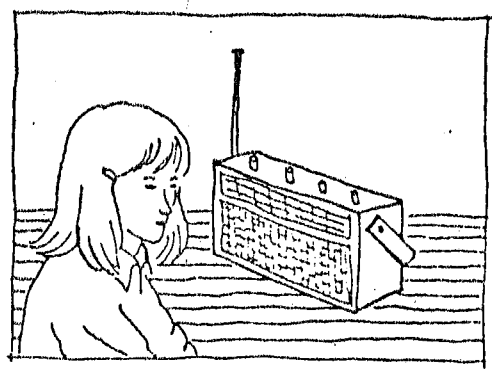

HEMSKYDDSOMBUDET ÄR CHEF FÖR SKYDDSRUMMET

SKYDDSRUMSVAKT- DÖRRVAKT

5

ARBETSLUPPGIFT

SKYDDSRUMSVAKT- DÖRRVAKT AVDELAS FÖR ATT BEVAKA ATT SKYDDSDÖRREN SOM SITTE R VID INGÅNGEN TILL SKYDDSRUMMET HÅLLS STÄNGD, ÖVERVAKA ATT SKYDDSRUMSFUNKTIONERNA UPPRÄTTHÅLLS SAMT INFORMERA OM HÄNDELSEUTVECKLINGEN.

Hemskyddsledaren kan ofta vara skyddsrumsvakt, men måste ibland ha avlösning.

Uppgifter för skyddsrumsvakten:

- Hjäl p de som kommer senare till skyddsrummet att öppna och stänga dörren.
- Slussa ut och in observatörer som har till uppgift att hålla kontakt med omgivningen.
- Håll kontakt med observatörerna och den som avlyssnar radion samt informera de övriga i skyddsrummet om händelseutvecklingen.
- Övervaka att avlösningar sker för de olika arbetsuppgifterna. Vid längre tids vistelse i skyddsrummet bör detta ske efter en turlista som upprättas genom hemskyddsledarens försorg.
- Kontrollera att alla skyddsrumsfunktioner upprätthålls. Denna kontroll är speciellt viktigt nattetid.
- Se till att eventuella extra dörrar är blockerade och hålls stängda. Om de skall användas vid inrymning måste det finnas en extra dörrvakt vid dem. Eftersom de saknar gasfång får de inte användas vid ABC-fara.
- Stäng blixtlåsen på monterbart gasfång vid ABC-fara.

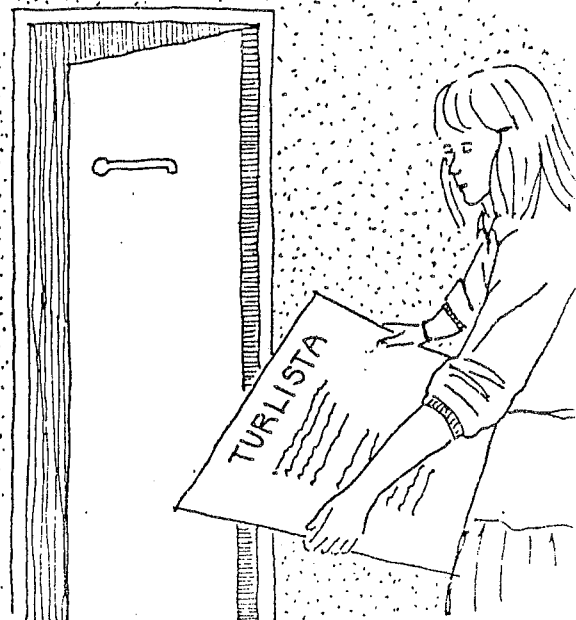

STARTA VENTILATIONEN

STARTA VENTILATIONEN SNARAST EFTER DET ATT SKYDDSRUMMET TAGITS I BRUK, INGA FILTER PÅMONTERADE. VENTILATIONEN SKALL PÅGÅ KONTINUERLIGT UNDER VISTELSEN I SKYDDSRUMMET OCH FÅR ENDAST AVBRYTAS PÅ ORDER VID ABC-FARA ELLER DÅ BRAND MISSTÄNKTS HA UTBRUTIT.

- Handdrivna fläktaggregat bemannas med två personer.
- Gör upp turlista med arbetspass om cirka 10 minuter.
- Kontrollera att övertrycket i skyddsrummet under ventilationen är 6-10 mm vp.

INNAN DU GÅR PÅ DITT ARBETSPASS LÄS IGENOM DRIFTSINSTRUKTIONEN SOM FINNS UPPSATT PÅ VÄGGEN VID FLÄKTAGGREGATET.

För ventilation under brand- eller ABC-fara se avsnitt "UPPTRÄDANDE VID BRAND" på sidan 12 resp "UPPTRÄDANDE VID ABC-FARA" på sidan 14.

6
ARBETSPASS

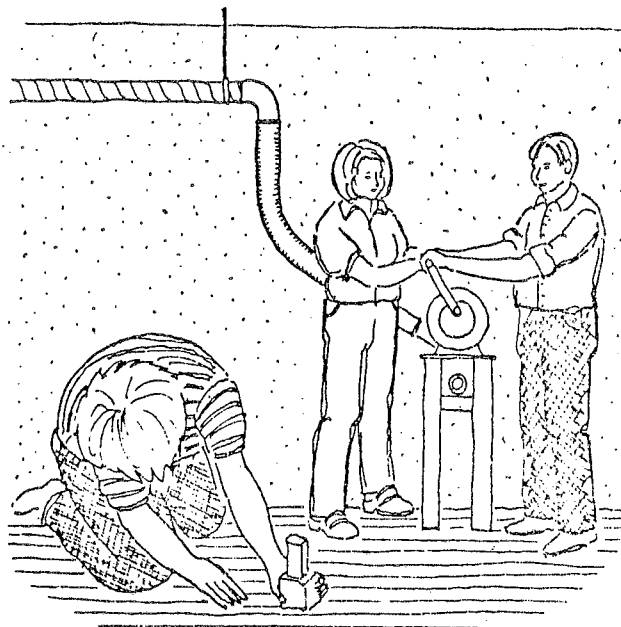

DRIFTSINSTRUKTION

FLÄKTAGGREGAT MED
FAGFILTER MOTOR-
DRIFT 1972 -

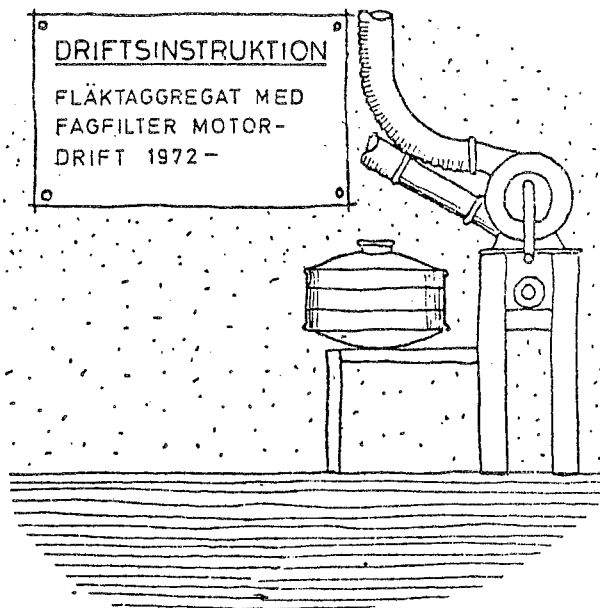

LYSSNA PÅ RADION

7

ARBETSUPPGIFT

EN PERSON AVDELAS ATT STÄNDIGT
AVLYSSNA RADIONS PROGRAM 3.

- I program 3 lämnas viktiga meddelanden, anvisningar och annan viktig civilförsvarsinformation.
- Informera HEMSKYDDSOMBUDET om viktiga meddelanden som lämnats i radion.
- Mottagningsförhållandena i ett skyddsrum är i många fall dåliga. Gå runt med radion och lokalisera bästa platsen för mottagning.
- Vissa skyddsrum är försedda med antennkabel. Anslut radion till denna.

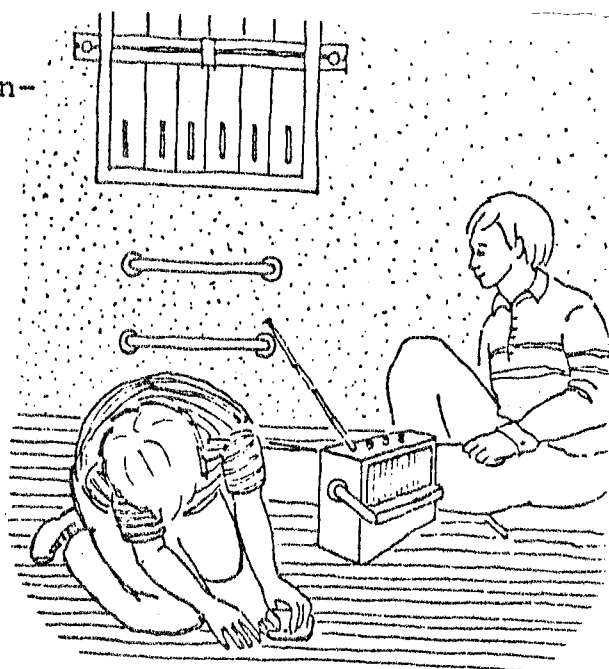

STÄNG VENTILER



KONTROLLERA ATT VENTIL I GOLVBRUNN
SAMT VENTILER TILL AVLOPPSLEDNINGAR
ÄR STÄNGDA NÄR SKYDDSRUMMET
TAS I BRUK. TA ÄVEN REDA PÅ VAR
ÖVRIGA VENTILER FINNS.

På ritningen över skyddsrummet finns
angivet var de ventiler finns som
skall stängas när skyddsrummet tas
i bruk.

Vissa skyddsrum är p g a freds använd-
ningen utrustade med avloppsenheter.
Dessa är försedda med gemensam avstäng-
ning som ligger i golv inom skyddsrum-
met och intill begränsningsvägg.

Vid ledningsbrott inom skyddsrummet
skall i princip samtliga ledningar
som går till skyddsrummet (värme,
varmvatten och kallvatten) stängas
av.

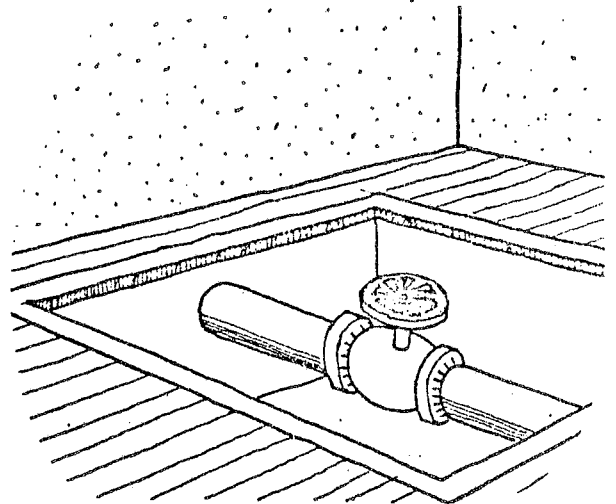
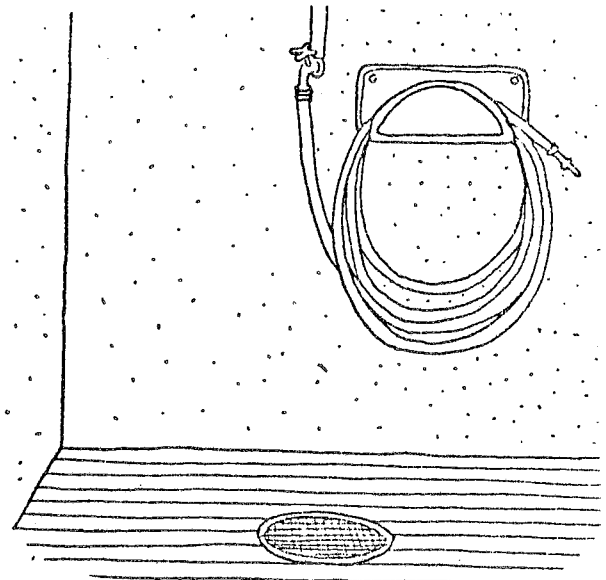

VATTENVAKT

ARBETSUPPGIFT

EN PERSON AVDELAS ATT ANSVARA
FÖR ORDNING VID OCH FÖRDELNING
AV VATTEN.

- Använd i första hand vatten från vattenledningen.
- Friskvatten i vattenkärnen är reservvatten och är beräknat till 10 l/person.
- Se till att särskild skopa används när vatten tas ur vattenkärnen och att skopan hålls ren.
- Byt friskvatten i kärnen 1 gång/dygn under långvarig vistelse i skyddsrummet.

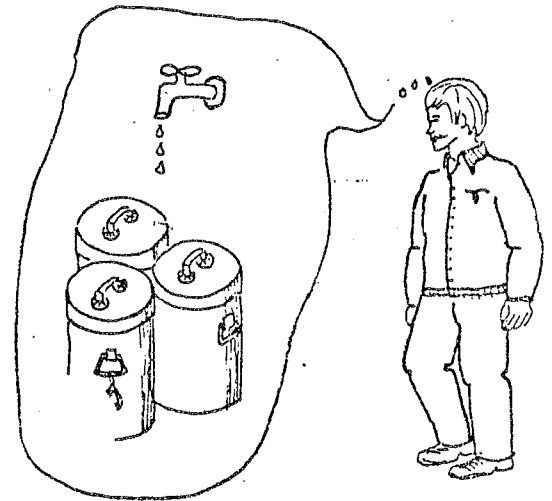

TORRKLOSETTVAKT

ARBETSUPPGIFT

EN PERSON AVDELAS ATT ANSVARA
FÖR ÖVERVAKNING AV RENHÅLLNING
VID TORRKLOSETTER OCH SOPSÄCKAR.

- Se till att den som använt torr-
klosett gjort rent efter sig.
- Torrklosetterna skall med jämna
mellanrum torkas av med sane-
ringsvätska.
- Barn, åldringar eller andra som
kan ha svårt att klara toalettbe-
söket själva, skall åtföljas av
vuxen person.
- Torrklosetterna skall alltid an-
vändas sittande, man skall inte
stå och kissa.
- Se till att sopor slängs i sopsäckar
som hålls tillslutna.

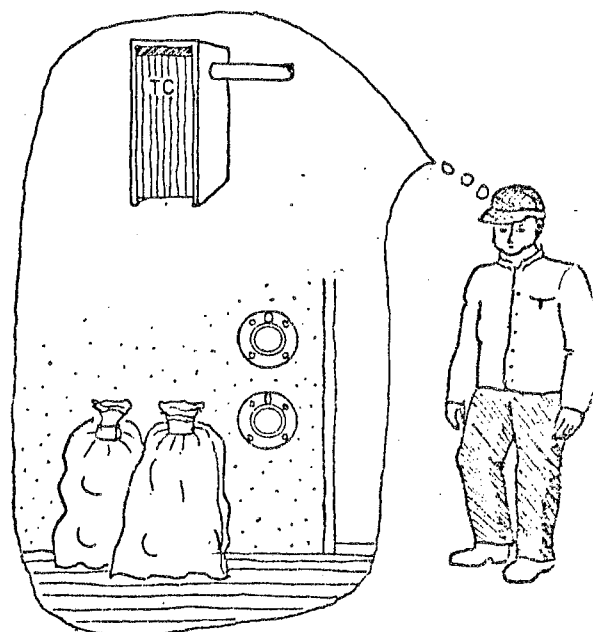

UPPTRÄDANDE I SKYDDSRUM

ALLMÄNT

DET ÄR DU OCH DE ANDRA I SKYDDSRUMMET SOM MÅSTE HJÄLPAS ÅT MED ATT UTFÖRA ALLA ARBETSUPPGIFTER SOM BEHÖVS FÖR ATT SKYDDSRUMMET SKALL KUNNA FUNGERA.

- Utrymmet i ett fullbelagt skyddsrum är beräknat till 0,75 m² per person, vilket innebär att Du disponerar en ganska liten yta. Håll därför ordning på Dina saker.
- Om byggnaden rasat eller brand utbrutit kan vistelsetiden bli ganska lång.

Vid blockerade utrymningsvägar kan det dröja flera timmar innan civilförsvarets styrkor kommit till undsättning. I samband med gas- eller radiakanfall kan man behöva vistas länge i skyddsrummet innan det är möjligt att vistas utanför.

- Luta dig inte mot skyddsrumsväggarna. Om en bomb detonerar nära skyddsrummet kommer väggarna att skaka och svänga kraftigt, vilket medför att du skadas allvarligt om du stöder mot väggen. Häng endast upp sådan personlig utrustning på väggarna som inte kan skada någon om den ramlar ned.

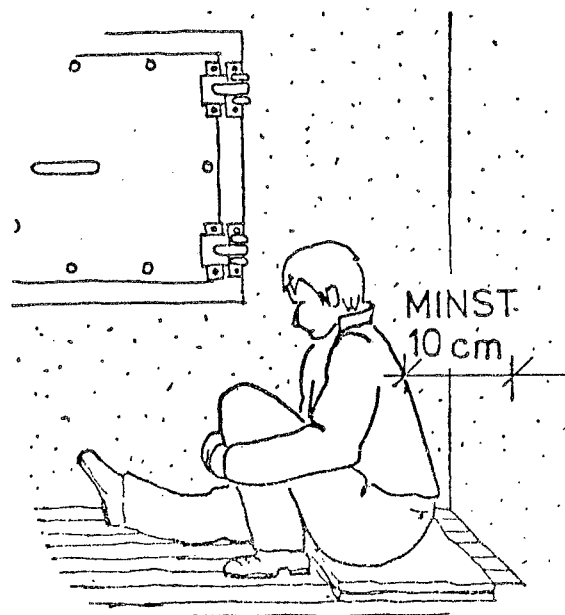
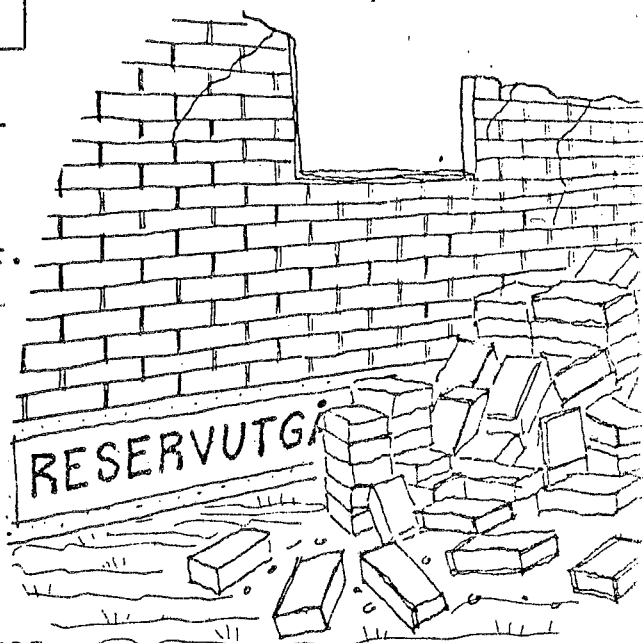

- 7
- Lufttemperaturen i ett fullbelagt skyddsrum kan bli hög. För att skyddsrummets ytor skall kunna uppta så mycket värme som möjligt bör skyddsrummets golv, väggar och tak inte täckas med filter, kläder eller dylikt. Fysisk aktivitet ökar kroppens värmeavgivning. Sitt eller ligg därför still så mycket som möjligt då inte speciella skyddsrumsuppgifter behöver utföras.

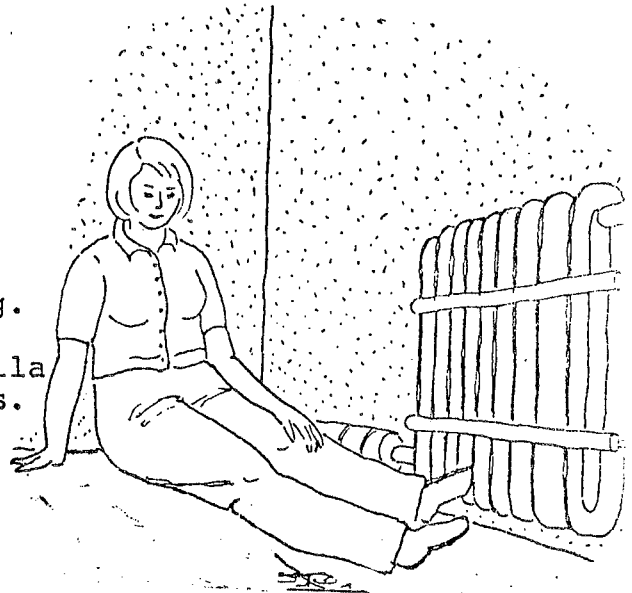

RÖKNING I SKYDDSRUMMET ÄR INTE TILLÅTEN

- Tobaksrök försämrar luften och utgör en ökad påfrestning, framför allt för de personer som har astmatiska besvär.
- Uppsamling av sopor bör ske i säck som placeras nära torrklosetter och övertryckventiler. Tömning av sopor sker i samband med att skyddsrummet utryms.

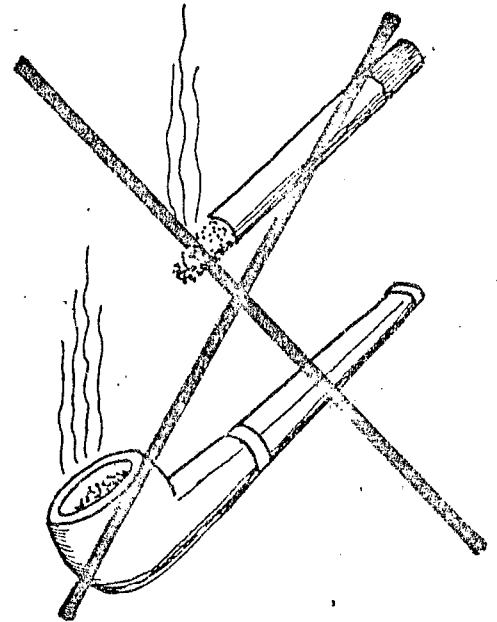

LPPTRÄDANDE I SKYDDSRUM

VID BRAND

- Om det luktar brandrök från den intagna luften eller om du misstänker att brand utbrutit intill skyddsrummet skall ventilationen omedelbart stoppas.
- Se till att alla dörrar, luckor och ventiler är stängda.
- Försök att ta reda på brandens omfattning. Vid in- och utpassering måste försiktighet iakttas så att inte rökgaser tränger in.
- Om branden inte är så omfattande, så försök att bekämpa elden med den brandutrustning som finns. Gör försök att återuppta ventilationen. Om skyddsrummet är försett med fler fläktaggregat med skilda uteluftskanaler, prova att ta in luft genom en kanal där rökgaser inte finns. Stäng de kanaler som inte används.

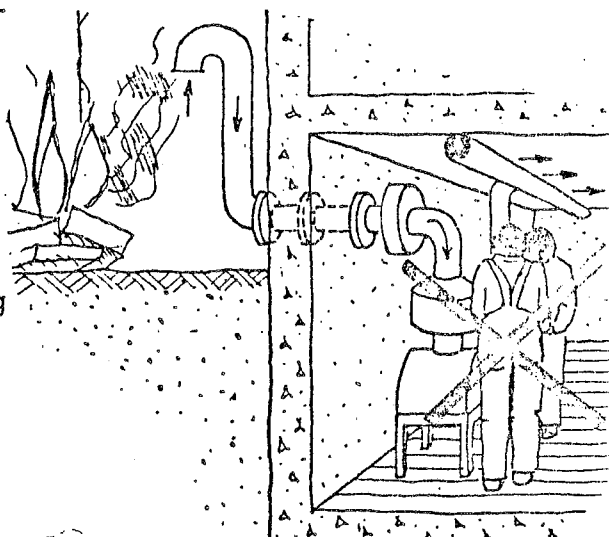

MONTERA INTE PÅ FILTER PÅ FLÄKT-
AGGREGATEN, FILTREN SKYDDAR INTE
MÖT DEN GIFTIGA GASEN KOLMONOXID
SOM BILDAS VID BRAND.

- Filtren tar dessutom bort eventuell brandröklukt, vilket försvårar en bedömning av när ventilationen kan återupptas.
- Om branden bedöms som stor måste skyddsrummet utrymmas eftersom syret annars kommer att ta slut och det kan bli hett inne i skyddsrummet. Vid utrymning genom brand och brandrök, håll en fuktig trasa för ansiktet. Den skyddar ej mot kolmonoxid men filtrerar luften och minskar risken för brännskador.

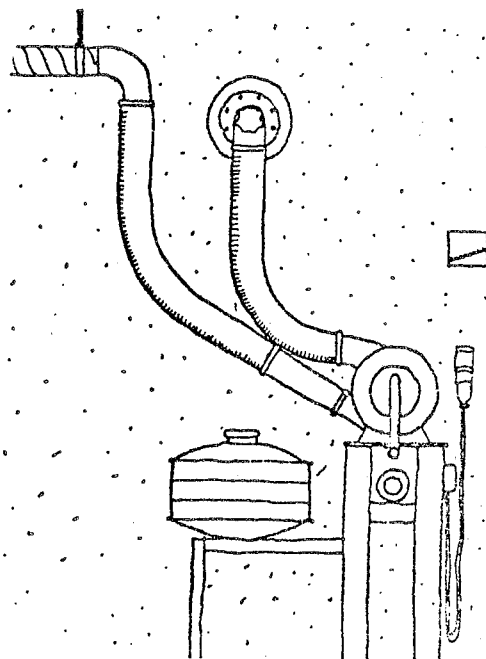

- Om branden blockerar de ordinarie utgångarna måste evakuering ske genom reservutgång. Öppna reservutgången försiktigt och undersök om utrymning kan ske. Om det brinner även utanför denna, så stäng åter reservutgången så att den sluter tätt.

Medan man inväntar hjälp utifrån bör alla befinna sig i stillhet så att värmeavgivning, syreförbrukning och koldioxidavgivning minskar. Som skydd mot värmestrålning från omgivande brandbelastade ytor är det lämpligast att ligga ned på golvet och ta någon filt eller liknande över sig.

Via radio får du information om händelseutvecklingen i stort. Civilförsvarets undsättningsstyrkor sätts omedelbart in i ett skadeområde efter ett anfall.

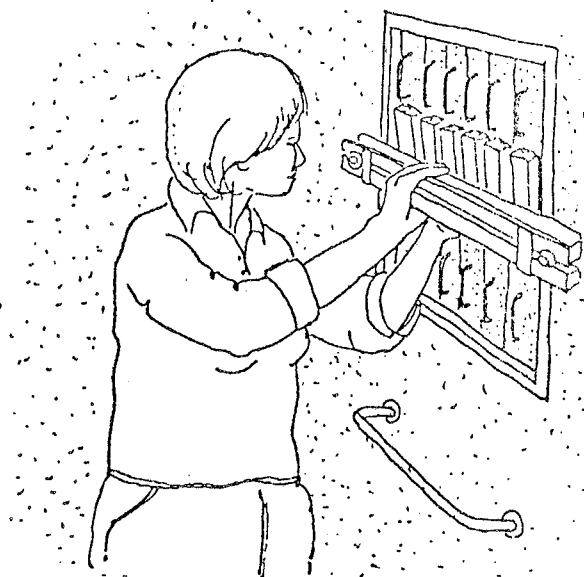

LUPPTRÄDANDE I SKYDDSRUM

VID FARA FÖR ABC- BELÄGGNING

- Varning för gas- och radiakbeläggning utfärdas av myndigheterna och sänds ut i radio eller delges på annat sätt.
- Skyddsfiltren skall då monteras på fläktaggregaten. Vid fläktar med sandfilter behöver ingen åtgärd vidtas eftersom dessa filter alltid är inkopplade.

STUDERA INSTRUKTIONERNA SOM FINNS VID FLÄKTAGGREGATEN BETRÄFFANDE ÅTGÄRDER VID ABC-FARA.

- Dörrvakt skall svara för att ingen som inte är sanerad, kommer in i skyddsrummet. Kontrollera att övertrycket bibehålls i skyddsrummet. Dörrvakt skall ha skyddsmask och tätslutande klädsel.
- Observera skylten som talar om hur du skall gå in i skyddsrummet vid ABC-fara.
- Se till att ingen använder eventuella dörrar som saknar gasfång.

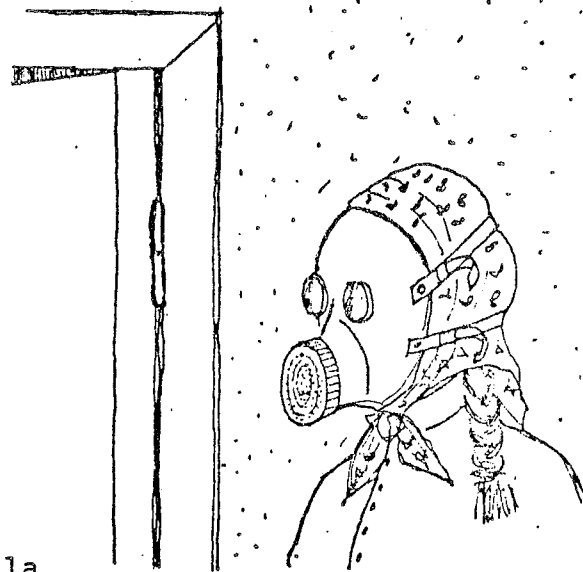

UPPTRÄDANDE I SKYDDSRUM

VID UT- PASSERING

- Vid signalen "Faran över" eller efter meddelande från civilförsvarsmyndighet kan skyddsrummet lämnas. Yttre larmsignaler kan dock vara svåra att uppfatta i skyddsrummet. Det kan därför vara lämpligt att någon observatör efter viss tid söker kontakt med omvärlden och tar reda på om skyddsrummet kan lämnas. Detta bör dock inte göras förrän efter ca 30 min vistelse i skyddsrummet.

SKYDDSRUMSLEDAREN BESTÄMMER NÄR SKYDDSRUMMET SKALL LÄMNAS.

INNAN SKYDDSRUMMET LÄMNAS MÅSTE VISSA ARBETSUPPGIFTER UTFÖRAS SÅ ATT SKYDDSRUMMET PÅ NYTT ÄR FÄRDIGT ATT ANVÄNDAS.

- Eldrivna fläktaggregat stängs av.
- Filter monteras bort, tillsluts och lagras enligt anvisningar. (Om radiakfara förelegat får dock filtren inte monteras bort utan civilförsvarspersonals medgivande.)
- Ventiler, som varit stängda, öppnas.
- Torrklosettkärnen töms i närmaste ordinarie WC-avlopp och nya plast-säckar sätts i.
- Vattenkärnen töms och friskt vatten fylls på.

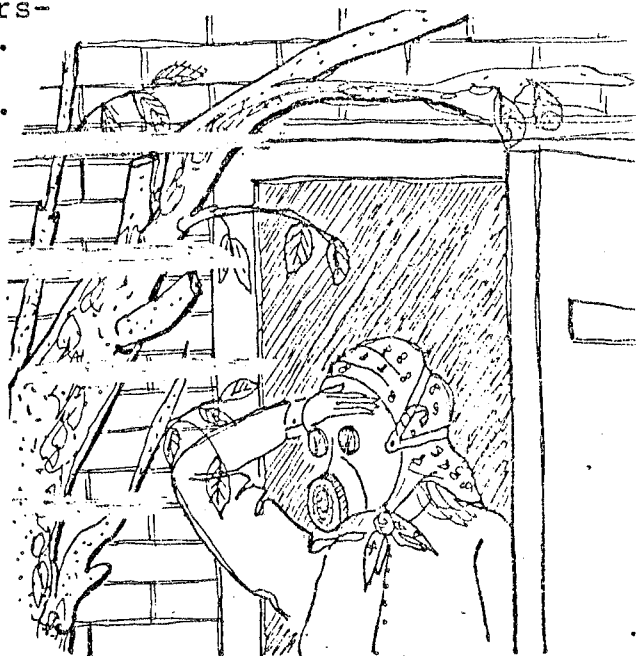

← ARBETSUPPGIFT

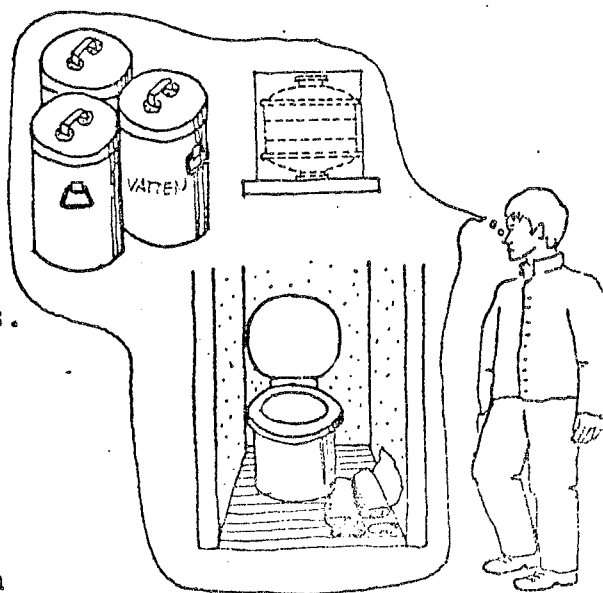

- Skyddsrummet städas och vädras. Dörrar och luckor lämnas öppna ett par timmar så att fukt och överskottsvärme vädras bort. Om så erfordras kan även fläkten nyttjas för genomluftning.
- Förbrukningsmateriel t ex batterier, plastsäckar, sjukvårdsmateriel o dyl kompletteras om så erfordras. Trasig materiel repareras eller ersätts med ny.

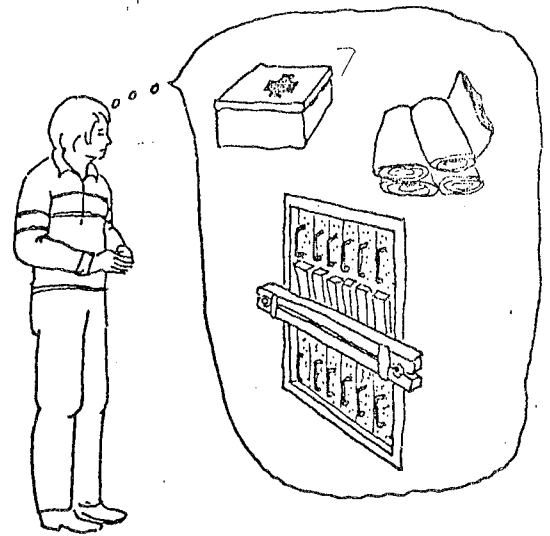

LIPPTRÄDANDE I SKYDDSRUM

EFTER LIT- PASSERING

OM OMRÅDET VARIT UTSATT FÖR ANFALL
SKALL DU VID ANMODAN BISTÅ CIVIL-
FÖRSVARSPERSONALEN.

IAKTTA FÖLJANDE ANVISNINGAR

- Folksamlingar kan hindra räddningsarbetet. Stanna därför på en olycksplats endast om du har en uppgift att fylla.
- Rör inte nedfallna el-ledningar. Informera civilförsvarets personal.
- Rör inte vid okända föremål. Det kan vara stridsladdningar som inte briserat. Avlägsna dig från platsen, samtidigt som du ser till att inga andra människor närmar sig föremålet. Meddela civilförsvarets personal.
- Om din bostad blivit så svårt skadad att den är obeboelig skall du vända dig till civilförsvarets personal som ordnar med inkvartering. Civilförsvarspersonal och polis bevakar utrymda byggnader och därmed kvarlämnade tillhörigheter.



LIPPTRÄDANDE I SKYDDSRUM

- Om skyddsrumsdörren, som är utåtgående (dörrar i vissa äldre skyddsrum är inåtgående), har blockerats av nedfallande rasmassor eller splitter så att den inte går att öppna måste skyddsrummet utrymmas genom en reservutgång.

Reservutgångarna öppnas inåt och blir därför inte blockerade på samma sätt vid ras.

Reservutgång kan även behöva användas vid utrymning p g a brand, se sid 14.

Äldre skyddsrum har en ställucka för reservutgången och en gas-sluss med gaslucka innanför. Nyare skyddsrum har ingen gas-sluss och igensättning är utförd med antingen betongelement eller en skyddslucka med splitterskydd utanför.

- Reservutgången öppnas. Luckor öppnas genom att muttrarna skruvas bort. Igensättning med betongelement öppnas genom att kilarna lossas och balken avlägsnas.
- Eventuella jordmassor och dylikt utanför reservutgången skyfflas in i skyddsrummet så att det går att komma ut i det fria.
- Om en reservutgång är så blockerad att det inte går att komma ut genom den, försök med annan.
- Om utrymning genom alla utgångar hindras av blockerande massor som inte går att forcera kommer civilförsvarets undsättningsstyrkor att hjälpa till utifrån så snart som möjligt efter det att anfallet upphört. Lyssna efter dem och sök hjälpa till inifrån.

VID UTBRYT- NING VIA RESERVUTGÅNG

19

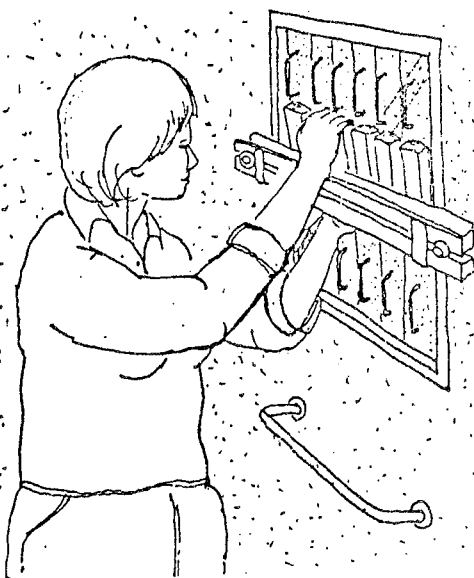
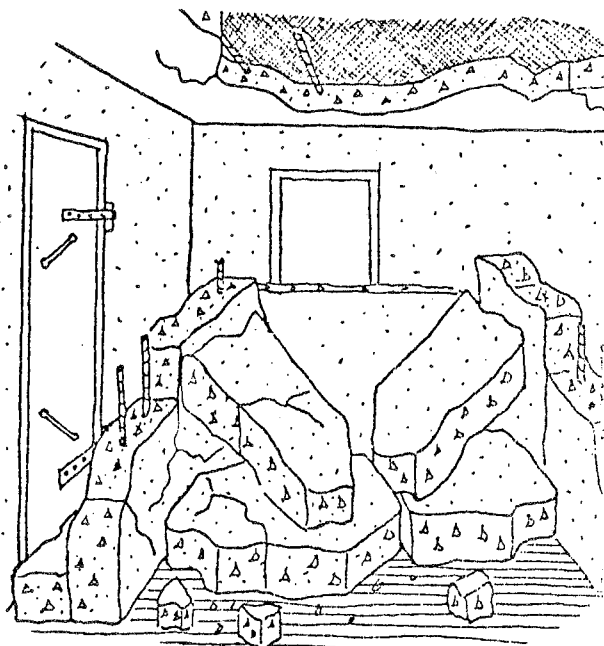

MEDELANDEN OM SKYDD MOT ABC-STRIDSMEDEL

Följande meddelanden ges om fara för radioaktiv beläggning och biologiska och kemiska stridsmedel finns.

RADIAKBEREDSKAP, GASBEREDSKAP M M

Meddelande om beredskap mot radiak, gas m m ges i radion och avser ett särskilt angivet område som kan komma att bli berört av beläggning med radiak eller gas. Meddelandet innebär att man skall förbereda åtgärder för radiakskydd eller gasskydd samt lyssna på radio för ytterligare information.

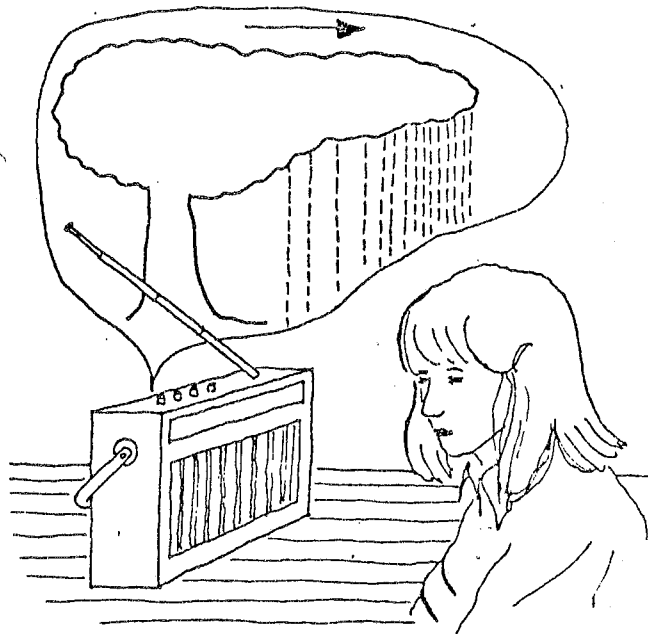

RADIAKSKYDD, GASSKYDD M M

Meddelande om radiakskydd, gasskydd m m ges genom flyglarm samt i radio. Sådant anbefalls i ett område där beläggning har börjat eller är omedelbart förestående. Skyddsrummet skall uppsökas omedelbart.



MINSKAT RADIAKSKYDD

Meddelande om minskat radiakskydd ges i radio eller direkt till skyddsrummet genom civilförsvarspersonal. Meddelandet ges för område där det radioaktiva nedfallet upphört och dess utbredning klarlagts. Vistelse utanför skyddet är möjlig om den sker enligt de anvisningar som ges av civilförsvarspersonal. Vid gas m m finns ingen nivå mellan att skydd skall intas och skydd upphör.

SKYDD OCH BEREDSKAP UPPHÖR MOT RADIAK, GAS M M

Meddelande om att radiakskydd, radiakberedskap, gasskydd, gasberedskap m m upphör ges genom signalen "FARAN ÖVER" eller i radio. Tidigare verksamhet kan fortsätta utan inskränkning.

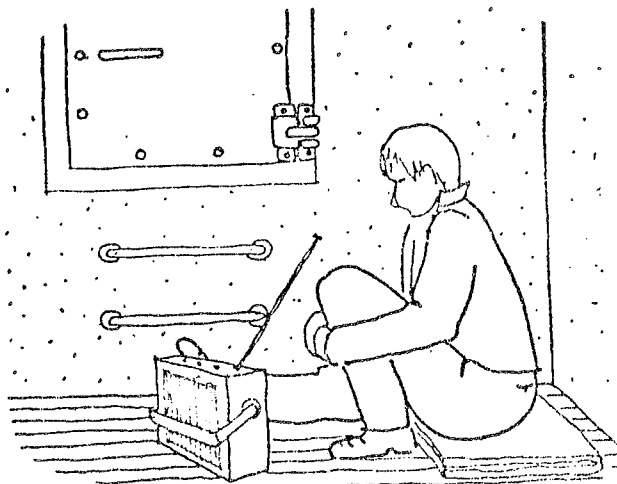

DE SOM ÄR SJUKVÅRDSKUNNINGA BÖR RYCKA IN FÖR ATT GE FÖRSTA HJÄLPEN OM SÅ SKULLE BEHÖVAS.

ARBETSUPPGIFT

VID ALLVARLIGARE PERSONSKADOR ELLER SJUKDOMSFALL SKALL CIVILFÖRSVARETS PERSONAL TILLKALLAS.

DIARREER - KRÄKNINGAR

Använd alltid samma klosett under den tid sjukdomen varar. Se till att inga andra använder den klosetten innan den blivit tömd och desinficerad, vilket bör ske så snart som möjligt. Tänk på smittorisken, tvätta dig efter varje toalettbesök.



SÅRSKADA

Lägg skyddsförband för att förhindra nedsmutsning av såret. Lägg tryckförband för att förhindra blödning samt placera den skadade kroppsdelen i högläge. Använd i första hand den skadades eget förbandsmaterial. Vid allvarligare skada tillkallas civilförsvarets personal.

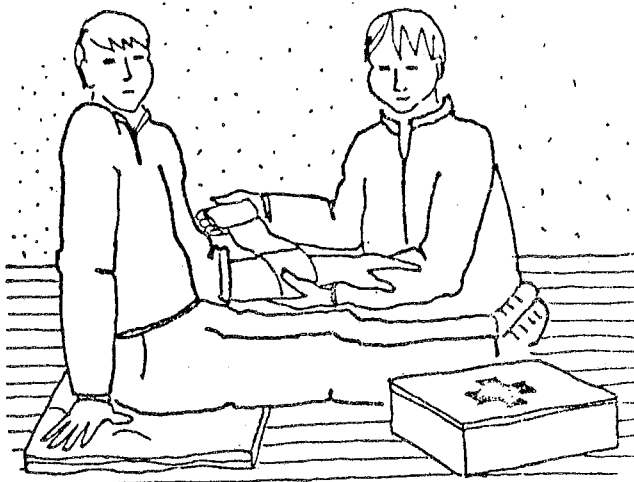

BRÄNNSKADA

Låt kläder som fastnat i brännsår vara kvar. Stick inte hål på blåsor. Lägg sterilt förband samt hindra chock genom att ge den skadade rikligt med dryck.

ANDNÖD

Kontrollera att luftvägarna är fria. Lägg den skadade på golvet i framstupa sidoläge. Ge konstgjord andning med mun-mot-munmetoden om så behövs.

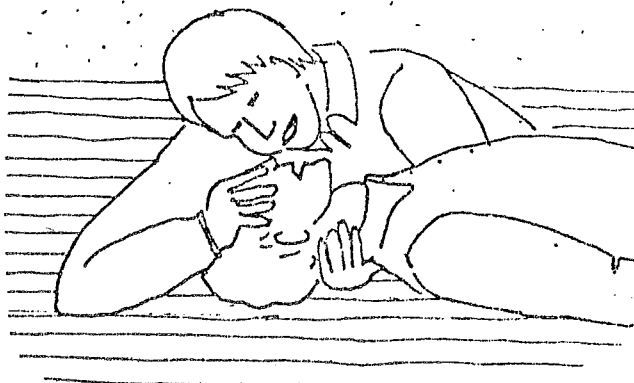

CHOCKTILLSTÅND

Förebygg chock genom att bädda varmt och bekvämt för den drabbade. Lägg huvudet lågt. Sätt på en extra tröja och lägg över en regnrock eller annat tätt - allt för att hålla den skadade varm. Ge varm dryck om det finns möjlighet till detta.

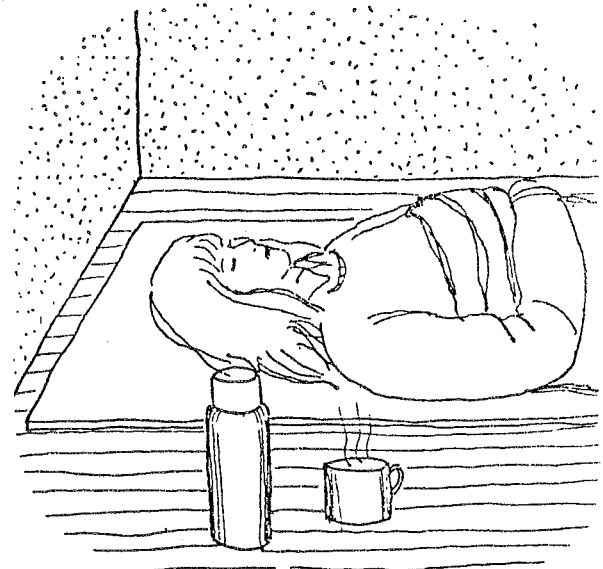

MEDVETSLÖSHET

Försök inte att återkalla den skadade till medvetande. Lägg kroppen i framstupa sidoläge. Försök inte att ge mat eller dryck, det kan leda till kvävning.

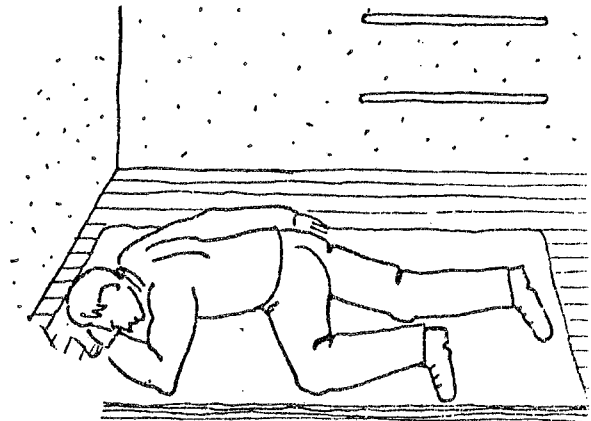

DÖDSFALL

Samla ihop den avlidnes tillhörigheter i en påse eller knyte. Fäst en lapp där det står namn, personnummer, hemortsadress, dödsdag samt om möjligt uppgift om någon nära anhörig, på den avlidne. Svep in kroppen tillsammans med tillhörigheterna i en filt eller liknande samt flytta alltsammans till ett utrymme utanför skyddsrummet. Underrätta omedelbart civilförsvarets personal om dödsfallet.

INPASSERING VID ABC-FARA

* KONTROLLERA ATT DU ÄR SANERAD

* GÅ IN I GASFÅNGET MED GASDÖRREN STÄNGD

* STÄNG SKYDDSDÖRREN

* VÄNTA I DET SLUTNA GASFÅNGET 3 MINUTER

* ÖPPNA GASDÖRREN OCH GÅ IN I SKYDDSRUMMET.
VAR BEREDD PÅ ATT DÖRREN KAN SLÄNGAS UPP PGA ÖVERTRYCK
I SKYDDSRUMMET

INNAN DU GÅR TILL SKYDDSRUMMET

Husdjur får inte tas med i skyddsrummet. De djur som inte i god tid inackorderats på annan ort eller på annat sätt omhändertagits måste lämnas kvar i bostaden. De bör förses med dricksvatten och andra förnödenheter så att de kan klara sig själva i kortare perioder.

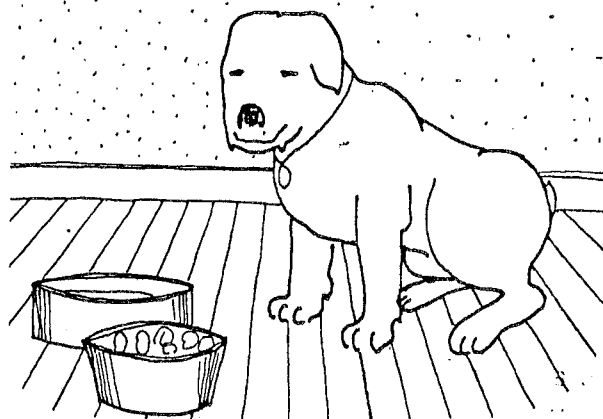

När du skall till skyddsrummet ta med följande saker:

Sovsäck och filt, toalettartiklar, dryck och torrskaftning för ett dygn, personlig sjukvårdsutrustning som plåster, binda m m, tygtrasa att kunna hålla för munnen vid brandrök, batteriradio (kolla batterierna), matbestick, tändstickor, pengar, värdehandlingar, försäkringsbesked, fackföreningsbok och - om sådan delats ut - personkort, ransoneringskort, skyddsmask och ID-bricka.

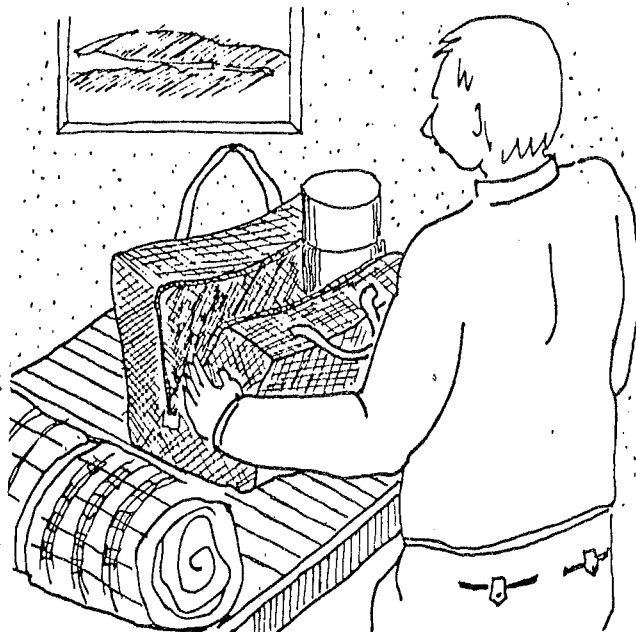

Alla saker bör vara packade i förväg i en mjuk väska, tygpåse eller liknande som är mjuk och formbar och lätt att stuva.

- Ta bort gardiner och annat brännbart som finns nära fönster.
- Fäll ned persienner för fönstren.
- Se till att badkaret är fyllt med vatten.
- Stäng alla rumsdörrar.
- Stäng huvudkran för gas och huvudströmbrytare för el.

